

3. AANSCHAF

Kippen kunt u het beste aanschaffen als ze ongeveer twintig weken oud zijn. Rond die leeftijd start de leg. Eerst kleine henneneitjes (45-50 gram), enkele weken later eieren van 55-60 gram. Legkippen leggen bijna dagelijks, raskippen zijn goed voor drie tot vijf eieren per week. Of u houdt ze voor de sier. Wat uw doel ook is, de aanschaf moet goed overwogen plaatsvinden.

Tot de jaren vijftig van de vorige eeuw waren kippen te koop bij de (kippen)boer of op een veemarkt. Legkippen zijn het hele jaar door verkrijgbaar en kunt u het beste kopen bij een pluimveebedrijf. Adressen zijn bijvoorbeeld in de Gouden Gids te vinden. Soms verkopen kleine legbedrijven ook legkippen aan liefhebbers. De aangeboden kippen zijn bedrijfrrassen. Ze kunnen jaarlijks een geweldig aantal eieren leggen: soms wel meer dan 300 per hen. Let op de leeftijd, waarmee de verkoopprijs samengaat. Gewone, jonge legkippen van vijf maanden oud – dus tegen de leg aan – kosten ongeveer € 8,50 per stuk.

Koop raskippen bij voorkeur tussen de zomer en de herfst. Het aanbod is dan namelijk het grootst. Voor adressen van fokkers kunt zich wenden tot een plaatselijke pluimveevereniging, waarvan er in Nederland en België een kleine 500 bestaan. Kijk op www.nhdb.nl voor Nederland en voor België op www.neerhofdieren.be voor adressen van fokkers of vraag informatie. Raskippen zijn doorgaans duurder dan legkippen.

Afhankelijk van het ras kunnen ze op volwassen leeftijd € 12,50 tot € 20,- per stuk kosten. Voor heel goede rasdieren of zeldzame rassen wordt soms veel geld betaald.



Aandachtspunten bij aanschaf:

- *Maken de kippen een actieve, levendige en gezonde indruk?*
- *Eten en drinken ze goed?*
- *Zijn de ogen helder en loopt er geen vocht uit ogen en/of neusgaten?*
- *Zitten de kippen strak in de veren? Ongezonde kippen zitten stil en steken hun veren uit (zgn. bol zitten), soms met een pompende ademhaling.*
- *Zijn de kippen schoon: hebben ze geen kalkpoten of aangekoekte mest op hun achterste?*
- *Is de kleur van de kam, oor- en kinlellen mooi rood?*
- *Hebben ze geen luizen of mijten? Kijk even goed tussen de veren en op de huid.*
- *Is de mest stevig (zeker niet te dun)?*
- *Is de ademhaling geruisloos? Luister met uw oor tegen de rug van de kip.*
- *Zien de eieren er normaal uit (als ze al leggen)? Misvormde eieren kunnen op ziekte wijzen.*

Ideaal aantal kippen

Hoeveel kippen is 'ideaal'? Een moeilijk te beantwoorden vraag. Los van de beschikbare ruimte gaan de meeste liefhebbers uit van het aantal eieren dat ze willen hebben. Raskippen leggen drie tot vijf eieren per week, stoppen meestal in de late herfst of winter met leggen en gaan hiermee in het voorjaar weer door. Van legkippen heeft u vrijwel elke dag een ei, daar zijn er dus een stuk minder van nodig.

Wel of geen haan hangt af van de wens eitjes te willen uitbroeden. Ze zijn niet nodig voor de leg zelf. Een gemiddelde haan kan in het fokseizoen (van maart tot begin juli) dagelijks met ongeveer tien hennen paren. Een andere reden om een haan bij hennen te houden is dat hij de orde enigszins handhaaft, de hennen beschermt en ze lekkere hapjes aanbiedt. Het vroege kraaien wordt meestal als nadeel ervaren.

Voorwaarden voor kippen houden

Vóórdat u kippen aanschaft, is het raadzaam de volgende vragen te overdenken:

- Weet u voldoende over kippen om ze een optimale voeding en verzorging te kunnen geven?
- Beschikt u over voldoende ruimte om kippen te houden en voldoet de huisvesting aan de eisen?
- Heeft u voldoende vrije tijd om de kippen gedurende lange tijd zeven dagen per week te voeren en verzorgen? Is er iemand beschikbaar die u kan vervangen tijdens uw afwezigheid?
- Kunt u de kosten voor het houden van kippen dragen, ook in tijden dat er wellicht (veel) jonge dieren zijn?
- Gaan uw huisgenoten akkoord met uw keus voor kippen? Niet iedereen is namelijk gecharmeerd van deze dieren.
- Als u in een huurwoning woont, is het niet altijd toegestaan om dieren in de tuin te houden. Heeft u hier wel toestemming voor of woont u in een eigen huis? Ga dan na of er in de Algemene Plaatselijke Verordening (APV) van de gemeente voorwaarden worden genoemd om kippen te houden. En ga ook na of uw directe burens er geen problemen mee hebben...
- Omdat niet alle kippen dezelfde eigenschappen hebben, is het ene ras meer geschikt om te houden dan het andere. Ga vooraf na welk ras het beste bij u past of waarom u welke kippen wilt gaan houden. Zo zijn er typisch luidruchtige kippen, terwijl andere nauwelijks te horen zijn. Er zijn rassen die veel ruimte nodig hebben, en andere nemen genoeg met enkele vierkante meters, zoals sommige krielkippen. Daarnaast zijn er kippen die goed los in de tuin te houden zijn. Andere kunnen de beplanting grondig ruïneren!
- Zorg voor hokken die makkelijk schoon te maken zijn. Kippen stinken niet, een vuil hok wel. Voorkom luid kraaiende hanen, waarmee u zich het ongenoegen van uw burens op de hals kunt halen. Sluit hanen desnoods op in het nachthok.

Verzorging

Het verzorgen van kippen luistert nauw. Net als andere vogels hebben ze een korter en sneller werkend spijsverteringsstelsel dan zoogdieren. Als kippen enige uren zonder voer of water zitten, heeft dat direct gevolgen voor hun conditie, hun groei en hun productie. Van leggende kippen die 24 tot 36 uur zonder drinkwater zitten, is bekend dat de groei en de eiproductie verstoord zullen raken. Ook slechte voeding geeft deze effecten. Voeding met een goede verhouding tussen koolhydraten, eiwitten, vetten, vitaminen en mineralen is daarom belangrijk.



Als deze verhouding voor langere duur verstoord raakt, vertonen de kippen na enige tijd gebreksziekten. Ook kunnen ze zichzelf moeilijker op temperatuur houden of ze gaan zelfs ruien.

Plotselinge verandering van voer, dagelijkse verzorging of huisvesting zijn stressfactoren. Ze beïnvloeden de weerbaarheid tegen ziekten negatief. En stopt het proces van evenwichtige groei en goede eiproduktie eenmaal, dan duurt dit zeker enkele weken en soms langer voordat het dier weer normaal functioneert.



Bekijk goed de bevedering van de dieren, want die zegt veel over de gezondheid.

Tamheid

Van nature komen tamme kippen voor. Enkele rassen staan er zelfs om bekend. Zijdehoenders, Wyandotte-krielen, Cochin-krielen, Barnevelders en ook sommige kuifrasen zijn goede voorbeelden. Ook kippen die van jongs af aan gewend zijn af en toe in de handen te worden genomen, zijn redelijk tam. En als u zelf rustig omgaat met uw kippen, zullen de dieren hier op dezelfde manier op reageren. Druk bewegen en veel lawaai maken kippen overstuur. Soms zo erg dat ze stoppen met leggen. Toch wordt de aibaarheid van kippen nooit groot.

Kort na aanschaf

Vraag aan de vorige eigenaar van de kippen tegen welke ziekte(n) de dieren zijn ingeënt en wat ze gewend waren te eten. Ook de voertijden die ze gewend waren, zijn belangrijk. Wilt u de voeding veranderen? Doe dit dan zo geleidelijk mogelijk in een periode van ongeveer 14 dagen. Als u de nieuwe kippen naar hun hok overbrengt, kunt u dat het beste 's morgens vroeg doen. Ze hebben dan de hele dag om het hok en de uitloop te verkennen. Let vooral de eerste dagen op onverwachte vechtpartijen. Meestal moet de pikorde hersteld worden. Nieuwe kippen die tegelijkertijd in het hok gedaan worden, geven meestal geen problemen. Later nog een of twee kippen toevoegen lukt meestal niet meer. Ze zullen het hok worden uitgevochten of erger nog... gedood worden.

Op stok leren gaan

Als u jonge kippen heeft gekocht, moeten ze even wennen. Op stok gaan kan problemen geven. Slanke, lichtgewicht kippen zullen op de hoogste zitplaats willen overnachten. Zware, donsrijke kippen kunnen niet goed opvliegen naar hogere zitstokken. Houd dus rekening met de hoogte van de zitstokken. Zitstokken moeten voldoende dik zijn, bijvoorbeeld 3x3 cm voor kleine krielkippen, zoals Hollandse krielen, Sabelpootkrielen en andere kleine rassen. Grote kippen hebben behoefte aan stokken van 4x5 cm tot wel 7x7 cm dik. Het kan goed zijn om de kippen de eerste dagen zelf even op stok te zetten, maar ook een brandend lampje in het hok kan de eerste dagen helpen om de dieren hiertoe te bewegen.

Ervaring van de auteur

Tegen voertijd staan mijn eigen kippen meestal op me te wachten en ze begroeten me blij als ze me zien. Tijdens de verzorging loop ik altijd met ze te praten en meestal krijgen ze een of andere versnapering. Rustig vul ik de voer- en drinkbakken, raap de eieren en strooi 's avonds wat graan in de hokken waarin ik ze 's nachts opsluit. Daardoor lopen ze als vanzelf naar binnen. Tijdens het schoonmaken van de hokken mogen de kippen vrij in de tuin lopen. Als ik klaar ben met schoonmaken, geef ik ze wat krenten of rozijnen uit de hand. Zo kan ik ze ook even van dichtbij observeren. Kortom, het eigen gedrag beïnvloedt dat van kippen in hoge mate en maakt sommige aaibaar!

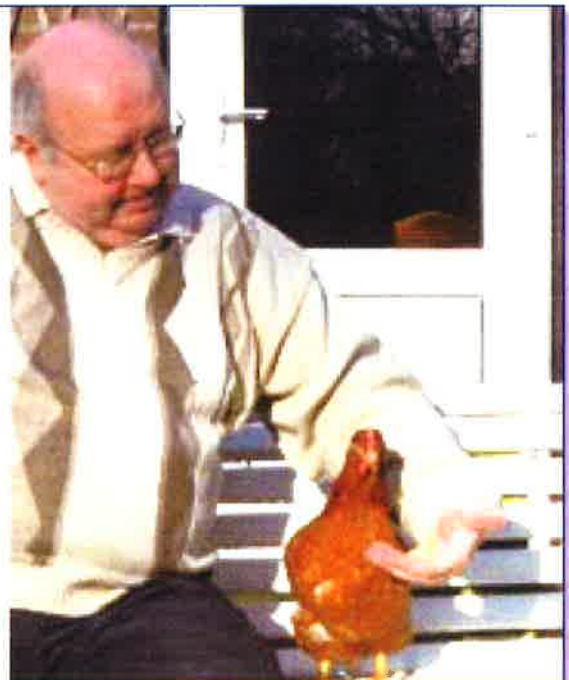

Stok

Niet elke stok voldoet als zitstok. Houd rekening met de behoeften van de kip. Een ronde stok ziet er wel mooi uit, maar biedt voor een kip te weinig houvast.

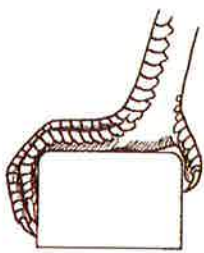

Juiste zitstok met afgeronde hoeken en voldoende breedte, waardoor de tenen steun hebben.

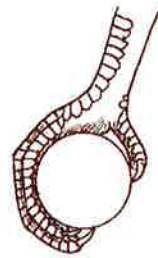

Rond en te dun, geeft onvoldoende steun en omdat het te dun is kan bovendien extra nagelgroei optreden.

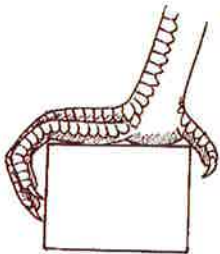

Een zitstok met voldoende breedte, maar zonder afgeronde hoeken, waardoor beschadigingen aan de tenen kunnen optreden.

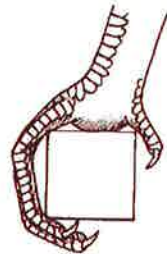

Te dun en te vierkant, waardoor steun voor de tenen ontbreekt en extra nagelgroei verwacht kan worden.

Vangen

Kippen vangen is een kunst. Loop rustig op ze af en drijf ze in een hoek waaruit ze moeilijk kunnen vluchten. Houd uw handen hoog boven ze en beweeg langzaam. Pak een dier van bovenaf, anders kan het weglopen of wegvliegen. De laatste greep naar de kip moet snel zijn. Houd hierbij de vleugels goed vast en til het dier snel op. Een andere beproefde methode is om de kippen met wat voer in een hok of schuur te lokken, waar u ze makkelijker kunt pakken. Hoe kleiner de ruimte, hoe makkelijker het vangen. Ten slotte kunnen kippen worden gevangen als ze in het donker op een zitstok zitten. Dan is het een fluitje van een cent. Maar ook hier geldt: beweeg langzaam en rustig.



Hanteren

Zo houdt u een kip vast. Pak het dier met uw duimen over de vleugels vast en met uw andere vingers rondom het lichaam. Zo kunt u de kip een hele tijd goed vasthouden. Let erop dat ze zich niet met de poten ergens tegen kan afzetten, want dan zal ze proberen te ontsnappen. Houd om die reden ook de vleugels in bedwang.



Aan de vleugels vasthouden kan echt maar heel kort. Pak een dier niet onverwacht bij de poten, want die kunnen breken.



Leggende kippen

Stoor een leggende of broedse kip nooit, is een oude wijsheid. Kippen die niet met rust worden gelaten of waarvan het kippenhok op een onrustige plaats staat, zullen minder leggen en zeker niet gaan broeden. Plaats het hok daarom niet vlak aan een druklooppad, een drukke weg of naast een voortdurend open- en dichtslaand hek. Voor de rust is het legnest meestal in het nacht- of leghok ondergebracht. In een rustige omgeving duurt het leggen van een ei ongeveer een half uur. In een drukke omgeving duurt dit wel twee keer zo lang. Het broeden neemt ongeveer 21 dagen in beslag, maar in een erg drukke omgeving kan daar wel een dag bijkomen. Kortom: hoe rustiger de omgeving van leggende of broedende kippen is, hoe beter de resultaten zullen zijn.

Hanengedrag

Meestal is het hanengedrag in het voorjaar aardig om te zien. Maar pas op: een haan die buiten het fokseizoen de rust zelve is, kan u in het voorjaar hardhandig aanvallen om zo zijn hennen te beschermen. Sommige hanen zijn dan echt gevaarlijk. Zeker als ze in het gezicht vliegen, krabben en pikken. Wees hier dus op bedacht in het voorjaar. Treed in zo'n geval rustig, maar resoluut op. Echt kwaadaardige hanen kunt u maar beter snel opruimen.

Transport

Wie kippen houdt, doet er goed aan passend transportmateriaal aan te schaffen. Zeker als u met de dieren naar de dierenarts gaat of naar een tentoonstelling of een fokkersdag. De vroegere kippenmanden van wilgenteen waren en zijn prima. Hier en daar worden ze weer te koop aangeboden. Er zijn ook uitstekende multiplex transportkisten in diverse maten te koop, met aan de voorzijde gaas voor de ventilatie en de afvoer van lichaamswarmte. Voor elke kip is er een aparte afdeling, zodat zij zichzelf of anderen niet kan beschadigen. Voor het vervoer van grotere aantallen kippen bestaan kunststof kratten, die voor korte transporten uitstekend voldoen. Kartonnen dozen of slecht sluitende kratten waaruit de kippen kunnen ontvluchten, zijn ongeschikt, evenals een jute zak.

Let er vooral op dat de lichaamstemperatuur van de kip in het transportmiddel niet te hoog kan oplopen, want dat kan noodlottige gevolgen hebben.



Twee transportkisten. Links voor meerdere dieren, rechts voor een enkele kip.

4. HUISVESTING

Kippen kunnen op verschillende manieren worden gehuisvest. Meestal passen ze zich goed aan. Los kunnen lopen, met een goed hok om in te schuilen en eieren te leggen, benadert hun natuurlijke behoefte het best. De meeste kippen worden echter in een hok gehouden. Een mooi, praktisch en doelmatig kippenhok maakt kippen houden nog leuker en is goed voor het welzijn van uw kippen.

Wie de ruimte heeft, kan zijn of haar kippen los op het erf, een ruim gazon of in een weide laten lopen. Wel moet er een goed schuil- of nachthok aanwezig zijn. Aan het loslopend houden van kippen zitten voor- en nadelen. Voordeel is dat ze zelf hun kostje bij elkaar kunnen scharrelen, waardoor hun voedsel zeer gevarieerd is en u minder hoeft bij te voeren. Van

loslopende kippen met een haan in de kop-pel is bekend dat de eieren vaak voor meer dan 95 procent bevrucht en uitgebroed kunnen worden. De kuikens groeien vitaler op dan die van vastzittende kippen.

Kip en hok

Variant op model Uylenburg. Dit hok is breder en heeft naast een nachthok ook een kleine bergruimte met een raampje. Deze bergruimte kan tevens dienst doen als opfokruimte voor kuikens. Het hok is uitgevoerd met een dakgoot en een regenpijp, waardoor de directe omgeving van het hok droger en netjes blijft. De uitvoering is vrij degelijk en in ieder geval duurzaam.



Zie ook pag. 54 en verder.



Loslopende kippen kunnen lekker scharrelen, maar van het gras blijft weinig over.

Door kippen te laten scharrelen kunnen ze zich gedragen naar hun natuurlijke behoeften. Stereotiep gedrag als vechten, veren pikken en kannibalisme komen hierdoor minder voor.

Loslopende kippen hebben als nadeel dat hun gezondheid meer onder druk kan komen te staan, onder andere door contacten met vogels, ratten en andere dieren. Dit maakt de kans op een besmetting met ziekten groter. Het sterftepercentage van loslopende kippen ligt iets hoger dan dat van kippen in hokken. Houd er wel rekening mee dat u de dieren moet kunnen ophokken, in verband met vogelgriep.

Veiligheid

Een vrije uitloop beveiligen kan soms nodig zijn. Vooral in gebieden waar veel natuurlijke vijanden (predatoren) voorkomen, zoals roofvogels, vossen, ratten, wezels en hermelijnen. Denk hierbij aan afrastering, schrikdraad, licht of andere elektronische beveiliging, bij voorkeur voorzien van bewegingssensoren. Laat de kippen in zulke omstandigheden overnachten in een afgesloten nachthok.



Kippen in hokken

Goede huisvesting is een absolute basisvoorwaarde voor het houden van kippen. Nog altijd worden er kippen ondergebracht in hokken die de naam niet waard zijn. Soms zijn die hokken ronduit onhygiënisch en ongeschikt om kippen in te houden. Lekkende hokken met veel kieren en naden zijn een voorbeeld van hoe het niet moet! Een goed en hygiënische ingericht kippenhok maakt dat kippen minder snel ziek worden en doen wat ze behoren te doen: veel smakelijke eieren leggen!

Voor de huisvesting van kippen zijn de volgende zaken van belang:

- Voldoende vloeroppervlak.
- Voldoende inhoud van het hok.
- Licht.
- Ventilatie.
- Goede toegankelijkheid.
- Juiste bouwmaterialen (glad afgewerkt, naadloos, goed schoon te maken).

Het ras van uw keuze en het formaat van de kippen zijn bepalend voor de afmetingen van een hok. Het nachthok moet voldoende ruimte bieden voor kippen die erin schuilen, overnachten of er eieren leggen. Soms worden kippen ook gevoerd in het nachthok. Dit hok is meestal kleiner dan de ren of uitloop. Neem vooral uit het oogpunt van dierenwelzijn de minimale ruimtebehoefte per kip in acht.

Minimale ruimte per kip

	Nachthok	Uitloop/ren
Zwaar ras (3000 gram of meer)	1 m ²	1,50 m ²
Midden ras (2000 gram)	0,80 m ²	1,25 m ²
Licht ras (1500 gram)	0,65 m ²	1,25 m ²
Kriekip (500 - 1300 gram)	0,40 m ²	1 m ²

Let wel: dit zijn de minimale maten. Er is natuurlijk geen bezwaar tegen grotere afmetingen.

Overweeg een hok met drie delen:

1. Een goed geïsoleerd nachthok.
2. Een overdekt rengedeelte met de voeder- en drinkbakken.
3. Een onoverdekt ren-gedeelte waar de kippen zon kunnen opvangen. Goed voor vitamine D en prettig voor de dieren.

Plaats van het hok

Bouw het hok op de juiste plaats, bij voorkeur iets boven het maaiveld. Voorzie het bouwwerk van een goede afvoer van regenwater. Plaats een hok het liefst daar waar dagelijks zowel zon als schaduw komt. Kippen kunnen er slecht tegen als ze doorlopend in de volle zon moeten verblijven. Ze zijn bestand tegen behoorlijk wat kou, maar vocht en tocht doet ze geen goed. Let erop dat het hok met de open zijde van de meest voorkomende windrichting afstaat, zodat er geen regen het hok kan inslaan. Een hok direct onder bomen zal minder lang meegaan doordat het daar meestal (te) vochtig is.

Voor kleinere hokken is een vaste bodem voor nachthok én ren aan te raden. Zulke ondergronden zijn namelijk makkelijk schoon te maken. Een houten vloer is droger en warmer dan een betonnen vloer of tegelvloer. Als bodemstrooisel kunt u wit houtmot, hennepvezel, haver- of boekweitdoppen of ander bodemstrooisel gebruiken, dat wel regelmatig moet worden verversd.

Toegankelijkheid

Omdat u zeker twee keer per dag naar het kippenhok toe moet voor de verzorging van de dieren en om eieren te rapen, is een goed begaanbaar looppad naar en rondom het hok geen luxe. Een factor om rekening mee te houden bij het kiezen van een plek voor het hok. Via een goed pad zijn de kippen ook onder slechte weersomstandigheden zonder problemen bereikbaar. Houd er verder rekening mee dat u het hok regelmatig schoon moet maken en dat het daarom prettig is als het hele hok op stahoogte is gebouwd. Een klein, laag hok kan er aardig uitzien, maar moet wel goed toegankelijk zijn.

Nachthok en inrichting

Het doel van een nachthok is drieledig. Het dient om te overnachten, te schuilen en om er desgewenst legnesten in aan te brengen. Als u ook het voer en het drinkwater in het nachthok verstrekt, moet de voer- en drinkplaats op schouderhoogte van de kippen zijn. Verder moet het nachthok goed geventileerd kunnen worden zonder dat het tocht.

Aangeraden wordt het nachthok om hygiënische redenen een vaste vloer te geven. Als er een grote, ruime uitloop of ren aan het nachthok is gemaakt en er niet te veel kippen in lopen, kunt u de grond hiervan regelmatig omspitten en/of van tijd tot tijd verversen. Doe dit laatste minstens één keer per jaar (meerdere malen is beter).

Kip en hok

Engels kolonienachthok. Geschikt voor loslopende kippen. Het schuifdeurtje aan de voorzijde maakt het mogelijk om de kippen 's nacht op te sluiten, waardoor roofdieren geen kans krijgen. Rechts hangt het legnest over de hele diepte van het hok. Voor de kippen is het nest aan de voorzijde bereikbaar. Via een klep aan de bovenzijde kunt u van buitenaf de eieren rapen. Dit hok is volledig uitneembaar, waardoor het goed schoon te maken is. Er bestaan losse uitlopen die aan dit hok kunnen worden vastgemaakt. Het hok is geschikt voor maximaal vier grote of ongeveer zeven krielkippen.



Zie ook pag. 54 en verder.

Model Ommen. Een fraai hok voor in een stadstuin. Bijna 4 meter breed, 1,5 meter diep en 1,5 meter hoog. Links de ren met een toegangsdeur en rechts het nachthok met hierin een berging voor voer en strooisel. Erg handig zijn het raam in de nachthokdeur en de aparte deur naar de kleine berging. Alle deuren zijn voldoende groot, waardoor het hok ruim toegankelijk is. Als gaas is hier gewoon kippengaas gebruikt. Het golfplaten dak heeft een goot en een regenpijp voor een goede

regenwaterafvoer. Het hok staat iets van de grond op betonnen bandjes. De bestrating voor het hok zorgt ervoor dat de directe omgeving netjes blijft. Een ideaal hok voor een groep middelgrote kippen.



Zie ook pag. 54 en verder.

Zitstokken

Breng de zitstokken op gelijke hoogte aan. Er zullen anders vechtpartijen uitbreken om de hoogste zitplaatsen tussen elke zichzelf respecterende hen of haan. De dikte van de zitstokken kan variëren naar gelang het formaat van de kip. Legkippen hebben een voorkeur voor rechthoekige zitstokken van ongeveer 5 cm breed en 4 cm dik. Let op: rond de hoeken van de stokken enigszins af met een schaaaf. Voor krielen kunnen de zitstokken dunner zijn, voor grote kippen wat dikker. De minimale hoogte waarop de zitstokken worden aangebracht, moet zo zijn dat de hennen en de haan er rechtop onderdoor kunnen lopen.

Per kip is ongeveer 40 cm ruimte nodig op de zitstok. Voor grote kippen iets meer, voor kleine iets minder. Denk erom dat grote kippen niet hoog kunnen opvliegen om op een zitstok te komen. Nog een punt van aandacht: te dunne of helemaal ronde zitstokken kunnen aanleiding geven tot sterke nagelgroei.

Zitstokhouder

Wie luizen (meestal bloedluis) op de zitstok en daarmee op de dieren wil voorkomen, kan deze metalen houders (laten) maken om ze bestrijden. In de houder wordt de zitstok gelegd. Door het ronde bakje te vullen met olie of een andere vette substantie kunnen luizen die niet passeren.

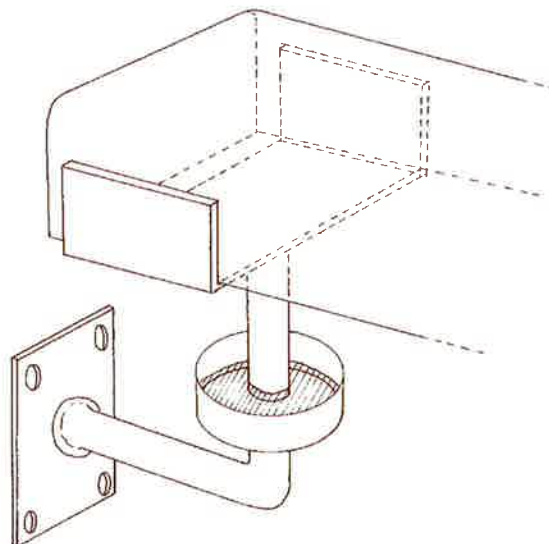

Mestplank

Onder de zitstokken kunt u het beste een zogenoemde mestplank maken. Hierop valt dan een groot deel van de mest, wat het schoonmaken makkelijker maakt. Als er veel kippen in een enigszins groot hok worden gehouden, is een mestbak met daarop een lattenrooster of gazen deksel een goede keuze. De mest valt dan door het rooster of het gaas heen in de bak en de kippen komen er niet meer mee in aanraking. Kippenmest bevat namelijk nogal eens ziektekiemen en die blijft u zo voor. Maak de mestbak wel regelmatig schoon.

Legnesten

In of aan het nachthok kunt u ook de legnesten plaatsen. Stem ze af op het formaat van de kippen. Nesten voor legkippen zijn minimaal 35 cm³. Eén legnest per drie kippen is meestal voldoende. Let erop dat de nesten voldoende diep zijn, zodat de erin gelegde eieren er niet uit kunnen vallen. Plaats de legnesten ook zo, dat u er goed bij kunt en niet eerst het hele hok door moet om een eitje te rapen. Voorzie het legnest van een ruime laag houtmot, boekweit- of haverdoppen of gehakseld stro. Dit voldoet goed als nestmateriaal. Ververs het van tijd tot tijd.

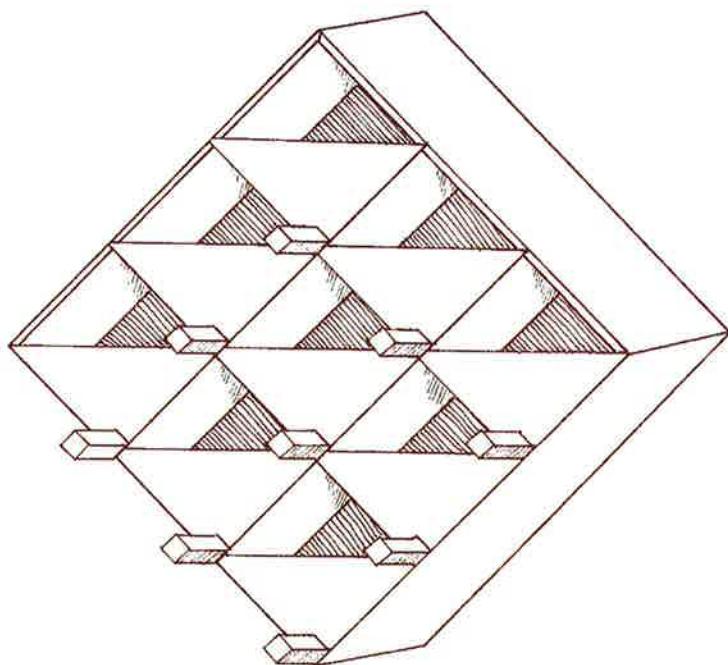

Een prachtig negendelig legnest voor wie meer dan 20 kippen houdt. Door de vormgeving ontstaat per afdeling als vanzelf een soort van nestje, waarvan kippen graag gebruikmaken.

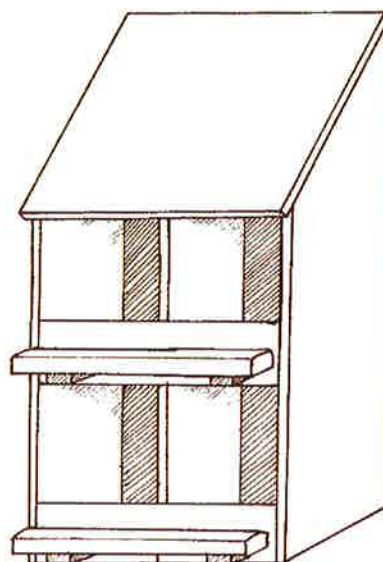

Een veelgebruikt vierdelig legnest. Het dakje loopt schuin af om te voorkomen dat kippen erop overnachten.

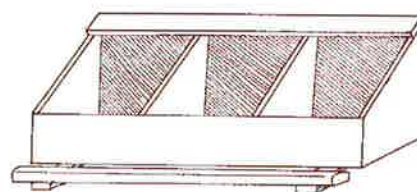

Sommige kippen, zoals legkippen, leggen hun ei graag in gezelschap van soortgenoten. Voor hen is dit een zeer geschikt nest. Het loopt schuin naar voren af zodat de dieren er niet op overnachten.

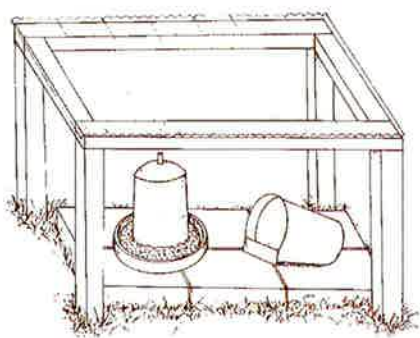

Voor wie zijn kippen buiten in de ren wil voeren en wil drinken geven, is een overdekte voerplaats aan te raden.

Maaswijdte

Voor het vaststellen van de maaswijdte is niet alleen van belang dat de kippen er niet uitkomen, maar ook dat er geen indringers binnenkomen. Kies dit dus zo klein dat mussen en ratten er niet door kunnen vanuit hygiëne-oogpunt en ook om voer te besparen.

Voerplaats

Als u de kippen in het nachthok voert, plaats dan de voer-, grit- en drinkbak zodanig dat ze goed bereikbaar zijn voor de kippen en niet te snel zullen vervuilen. Als u de bakken dicht bij de toegangsdeur plaatst, is het niet nodig om tijdens het voeren en water geven in het hok te komen. Dit bevordert de hygiëne. Let erop dat het strooisel rond de drinkplaats droog blijft om broeiplaatsen voor ziektekiemen te voorkomen.

Meer over de ren

Veel kippen in een (te) klein hok is vragen om moeilijkheden. Elkaar afpikken, vechtpartijen, eieren pikken en uitbraken van ziekten zijn dan niet uitgesloten. Om verveling te voorkomen moet er voor de kippen in de ren iets te doen zijn dat hun aandacht vraagt. Bijvoorbeeld een ruifje met wat fijngesneden gras dat zo hoog hangt, dat ze moeite moeten doen om erbij te komen. Hetzelfde kunt u doen door een krop sla, andijvie of een kooltje in het hok op te hangen. Een vers uitgestoken graszode of een ruim uitgestrooid handje fijn kuikenzaad houdt de dieren eveneens bezig. Omdat ze met legmeel eten langer bezig zijn dan met legkorrel, gaat de voorkeur naar het eerste uit. Zo zijn er nog veel meer dingen te bedenken om de dieren net als in de natuur hun kostje bij elkaar te laten scharrelen. En zo het diereigen gedrag te stimuleren.

In het Nederlandse klimaat is het nodig dat een deel van de ren overdekt is. Bij regen blijven de dieren dan droog. Kleinere rennen kunnen beter helemaal overdekt worden, zodat ze in het najaar en in de winter niet in een modderbad veranderen. Bij plaatsing van een bak met zand of kurkdroge grond in de ren kunnen de kippen een stofbad nemen. Uitstekend voor het onderhoud van de veren en een goede manier om eventuele parasieten kwijt te raken. Het beplanten van een ren is meestal geen succes, tenzij deze heel erg groot is. Meestal wordt in een gemiddelde ren de begroeiing door de kippen kaalgevreten. Beter kunt u de directe omgeving van het hok beplanten met wat struiken of kleinblijvende bomen.

Hokken in beeld

In dit hoofdstuk zijn al enkele varianten van kippenhokken getoond. Ter inspiratie en omdat het oog ook wat wil, volgt hier een beschrijving met foto's van nog een aantal kippenhokken. Deze hokken gaan bij passend onderhoud minstens een jaar of tien mee. Bij een hok van bijvoorbeeld € 600,- zijn uw dieren voor € 60,- per jaar onder pannen. De beschreven voorbeelden zijn alle van uitstekende kwaliteit. Dat wil zeggen: duurzaam en doelma-

tig. Naast de hokken die op stahoogte zijn gebouwd, zijn er ook enkele lagere hokken die voldoen omdat ze goed toegankelijk zijn. Op deze voorbeelden kan desgewenst worden gevarieerd. Ook hokkenbouwers of tuincentra bieden regelmatig kippenhokken aan. Maar denk altijd eerst goed na of het aan uw wensen en die van de kippen voldoet, ook bij een gekocht exemplaar. Sommige aangeboden hokken voldoen namelijk niet aan kwaliteitseisen als duurzaamheid, degelijkheid en/of mogelijkheid tot diereigen gedrag.

Model Uylenburg



Een multifunctioneel dierenverblijf, dat hier is afgebeeld en ingericht als kippenhok. Bijna 4 meter breed, 2 meter diep en 2,10 meter hoog, met een lessenaarsdak. De kunststof dakpannen geven een vriendelijk en sierlijk accent. Door de plaats en het formaat van de deur zijn het nachthok en de ren goed bereikbaar. Het raam in het nachthok kunt u naar behoefte openen. Als gaas is hier nertsengaas van 20x20 mm gebruikt, wat de nodige stevigheid heeft. De hoge opstand rechts vooraan in de ren is gunstig: hierdoor kunnen de kippen geen grond of bodemstrooisel uit het hok krabben. Het hok is geplaatst op betonnen bandjes en goed verankerd in de grond (stormvast), een vereiste voor een hok van deze afmeting. Let ook op de dakgoot en de afwatering. Het hok is voldoende groot voor ongeveer vijf grote hennen en een eventuele haan.

Roofproof

Bouwt u een hok met een aangebouwde ren? Zorg er dan voor dat het bestand is tegen roofdieren en roofvogels. Graaf het gaas zeker 40 cm diep in en zorg ervoor dat de ren van boven goed af te sluiten is. Sluit de kippen 's nachts op in het nachthok. Wees er echter op bedacht dat vossen ook overdag kunnen toeslaan.

Anti-vogelgriep

De actuele regelgeving rondom de bestrijding van vogelgriep (AI) vereist dat tijdens het vogeltrekseizoen de bovenzijde van een kippenhok kan worden afgesloten, tenzij de dieren tegen deze ziekte zijn ingeënt.

Engels kolonienachthok



Het Engelse kolonienachthok, maar nu met een losse, aanschaakbare ren. Aan de rechterzijde is nog een schuilhokje zichtbaar. Dit type hok is bijzonder populair, omdat het naar behoefte uit te breiden, te verkleinen en eenvoudig te verplaatsen is. Erg handig in het voorjaar, als er opgroeiende kuikens zijn die steeds meer ruimte nodig hebben. De toegang tot de ren is mogelijk via het deurtje aan rechter bovenzijde. De bodem is voorzien van nertsengaas van 20 mm, waardoor vossen en andere roofdieren niet in het hok kunnen komen.

Ren



Een wat groot uitgevoerde ren, die geschikt is voor kuikens en krielkippen. Het hok bestaat uit losse onderdelen en kan naar behoefte worden uitgebreid. Beide zijden en de onderzijde zijn voorzien van nertsengaas van 20 mm. Het houten toegangsdeurtje zit rechts. Let ook op de handgrepen links- en rechtsboven: handig bij het verplaatsen. Zo geeft u de kuikens of kippen eenvoudig een fris stukje gras onder de voeten.

Tuinhuis



Wie als liefhebberij kippen fokt en wat meer kippen wil houden, kan in dit tuinhuisje veel kippen op een klein stukje grond houden. Aan dit tuinhuisje kunnen naar behoefte rennen worden geplaatst, terwijl het huisje zelf als nachthok en bergruimte dienst doet. Let op de verharding naar en rondom het hok. Vooral onder slechte weersomstandigheden heeft u daar veel plezier van. Bij dit tuinhuis-hok zijn allerlei variaties denkbaar.

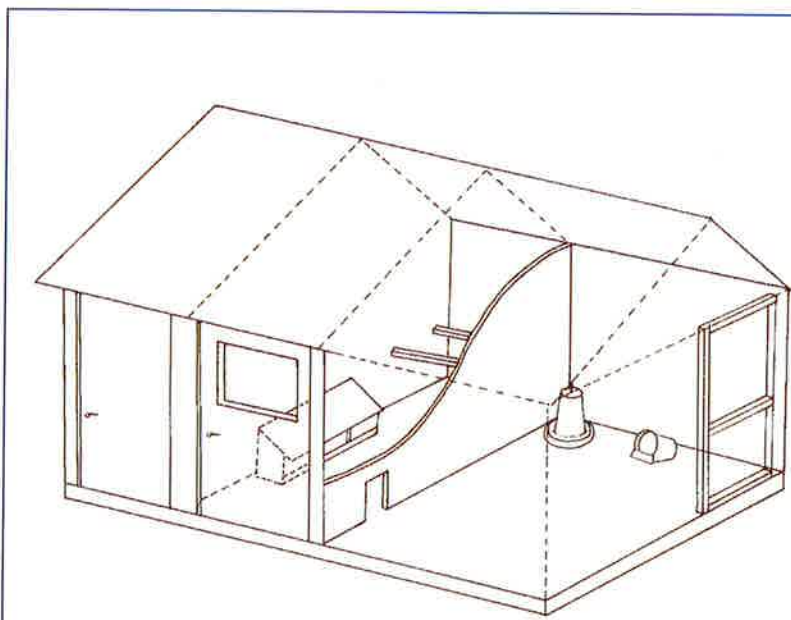

Het ideale kippenhok

Voorbeeld van een goed kippenhok met goede stahoogte. Links een kleine opslag met rechts daarnaast het toegangsdeurtje met raampje voor het nachthok. De nestkast hoort dicht bij de deur te staan voor het eieren rapen. Er is een gesloten afscheiding tot de ren op het toegangsgat na. Vanaf de zitstokken kunnen de kippen geen onderstaande bakken of iets dergelijk bevuilen. Onder de zitstokken kunt u een mestplank plaatsen. Ook voersilo en drinkbak in de ren staan dicht bij de deur. Zorg dat alle deuren voor een makkelijke toegang groot en breed genoeg zijn.

Voer- en drinkbakken

De wat grotere voerbakken en watervoorzieningen zijn bedoeld voor mensen die veel kippen houden (> 10). Ze zijn niet bedoeld als voorraadvoeding. Het heeft de voorkeur kippen dagelijks te voeren en vers water te geven. Met name oud en/of vies water is een bron van infectie.

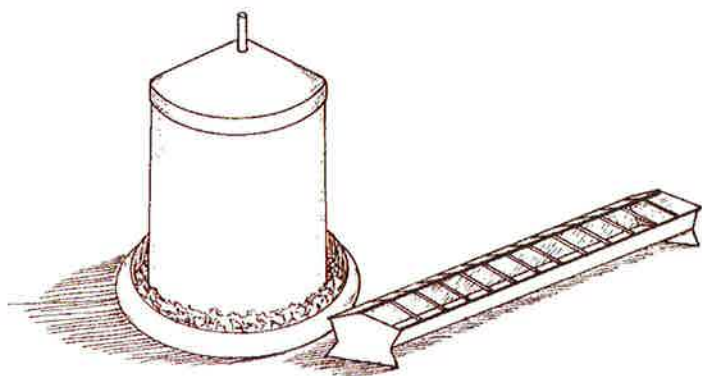

Voerbak waarmee naar behoefte voor meer dagen kan worden gevoerd.

Kuikenvoerbak voor kuikens vanaf 14 dagen.

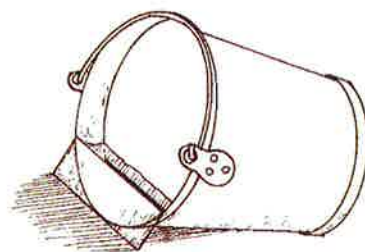

Drinkemmer, moet wel regelmatig worden schoongemaakt.

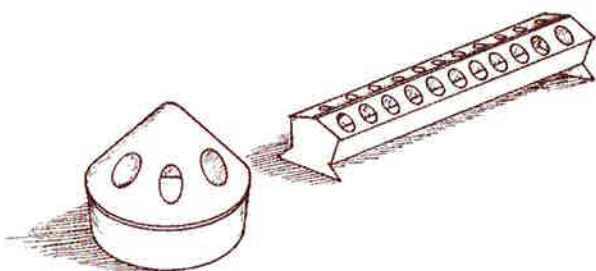

Kuikendrinkbak, wordt ook wel voor gekuifde rassen gebruikt (de kuiven blijven dan vrijwel droog).

Kuikenvoerbak voor kuikens tot circa 14 dagen.

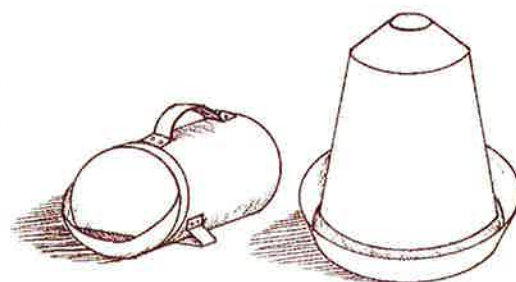

Kleiner formaat drinkemmer.

Een drinktoeren die iets van de grond opgehangen moet worden.

Verzorging

Goede verzorging begint met kennis. Vervolgens moet je deze kennis spiegelen aan de werkelijkheid: dus goed observeren. Dit kan goed tijdens het voeren. Let er dan op of de eerste indruk van de dieren verschilt met dag ervoor. Een belangrijk kenmerk van goede gezondheid is activiteit. Zijn de kippen nog gretig tijdens het voeren, is er volop beweging en activiteit, zijn de

kopversierselen (kam, oor- en kinlellen) nog helder gekleurd, is de oogopslag helder en attent, maken ze geen vreemde geluiden, enz. Dat zijn tekenen van een goede gezondheid. Zo nodig worden afwijkende dieren uitgeselecteerd of tenminste enige tijd apart gezet totdat duidelijk is wat de oorzaak is.

Ook een regelmatige controle op ongedierte tussen de veren is noodzaak. Komt u dat tegen, bestrijdt het dan afdoende. De juiste lengte van de nagels, sporen en snavel is eveneens belangrijk. Zo nodig worden deze met een nageltangetje geknipt.

Bij kippen met kuiven is het goed erop te letten dat hun kuiven het gezichtsvermogen niet belemmeren. Te lange veren moeten dan ook op tijd worden weggeknipt. Om hun kuiven en eventuele baard in goede conditie te houden is een speciale drinkbak nodig. Tijdens de wintermaanden kan het nodig zijn om de kopversierselen, en soms ook de tenen, tegen bevriezing te beschermen door ze in te smeren met wat vaseline. Bij strenge vorst kan het nodig zijn om de open delen van een hok (gedeeltelijk) af te sluiten.

Kippen met een uitbundige bevedering, been- of voetbevedering, lange sierveren, enzovoort vragen om een extra schone huisvesting omdat anders de veren snel vuil kunnen worden.

Voor wie met zijn kippen naar tentoonstellingen gaat, is het goed deze op tijd apart te zetten ter voorkoming mogelijke beschadiging aan de veren en ook om ze te laten wennen aan de tentoonstellingskooi.

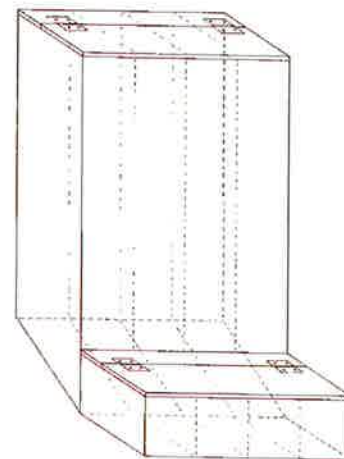

Voorbeeld van een voersilo waarin de verschillende soorten voer rat- en muisvrij kunnen worden bewaard. Het voer wordt er boven ingedaan en kan beneden weer uitgescheept worden. Dat is beter dan voer in bussen of iets dergelijks te bewaren. Het formaat van de silo is naar gelang uw behoefte. Voer moet altijd goed afgesloten en in een droge ruimte bewaard worden.

Door de kopversierselen in te smeren met vaseline kunt u ze beschermen tegen bevriezing. Belangrijker is echter de oorzaak weg te nemen, veelal een vochtige omgeving. Een droge kam zal niet snel bevriezen.